

小さい  
簡単  
軽い

通路が狭い庫内や店内での作業に最適

# リとる

立席タイプ

## RUNNER

FBT5 (500kg)  
FBT7 (700kg)



FBT5

# リとる

立席タイプ

## RUNNER-P

FBTP7 (700kg)



FBTP7

ピッキング  
機能付き

リとる リとる  
RUNNER RUNNER-P

小回りが効いて  
作業もテキパキ

倉庫や店内の  
搬送にもってこい!  
ヘッドランプも  
付いています。

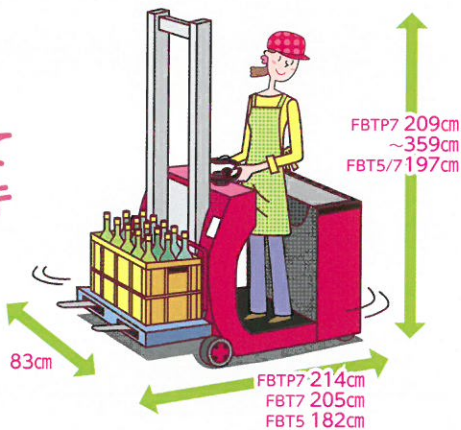

リとる  
RUNNER-P

運転席が上昇します

店内の商品陳列に使用して、  
ケースやお米などの  
運搬もラクラク。  
一台二役の  
すぐれものです。



リとる  
RUNNER-P

運転席が上がった  
まま走行できる

狭い通路の棚の、  
商品の整理などに  
すごく役立ちます。



※500mm以上、上昇した時は、最高速度を  
2km/hに制限します。

リとる リとる  
RUNNER RUNNER-P

操作・取扱いが  
カンタン

100V  
家庭用電源で  
充電がOK

18才以上  
免許無しで  
運転OK※

※運転技能講習なしで導入できます。但し、事業者が行う特別  
教育は、義務づけられています。

# 0.5~0.7ton 電動フォークリフト **りとるRUNNER** シリーズ

## ■ 主な装備

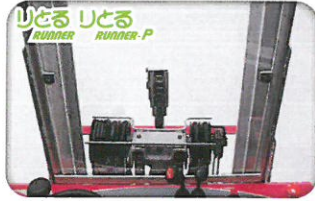

前方安全フード



ウエストサポートパット



パワーステアリング (FBT5はオプション)



車載チャージャー  
充電は充電プラグを  
差し込み、  
スイッチを入れるだけ

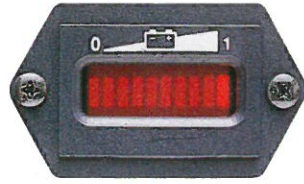

バッテリー容量計  
わかりやすい表示で  
充電タイミングを  
のがさない

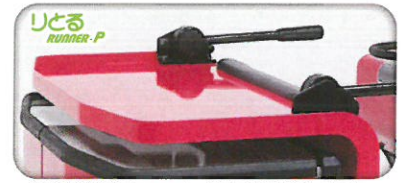

運転席荷台 (FBTP7) 最大荷重50kgまで



安全バー (FBTP7) ピッキング時の保護

## ■ 仕様

項目	単位	りとる RUNNER		りとる RUNNER-P	
		FBT5	FBT7	FBTP7	
<b>性能</b>					
荷揚能力	kg	500	700	700	
運転席荷台	kg	—	—	50	
荷重中心	mm	400	400	400	
最大揚高	mm	1,500	1,500	1,500	
フォーク	mm	—	—	1,500	
運転席	mm	—	—	1,500	
フォーク上昇速度 無負荷時/負荷時	mm/sec	260/200	260/170	260/170	
走行速度(前/後) 無負荷時/負荷時	km/h	7/6.5	7/6.5	7/6.5	
運転席揚高500mm以上	km/h	—	—	2	
最小旋回半径	mm	1,120	1,195	1,265	
実用直角通路幅	mm	1,510※	1,540※	1,580※	
実用直角積付け通路幅	mm	2,350※	2,420※	2,510※	
<b>主要寸法</b>					
全長	mm	1,825	2,050	2,140	
車体長さ(フォーク前面まで)	mm	1,205	1,280	1,370	
全幅	mm	830	830	830	
全高	mm	2,075	2,150	2,150	
マスト上昇時	mm	2,075	2,150	2,150	
マスト下降時	mm	1,970	1,970	2,090	
ホイールベース	mm	900	980	1,050	
フォーク調整間隔(最大/最小)	mm	625/185	625/185	625/185	
最低地上高	mm	45	45	45	
車両重量	kg	680	820	990	
軸荷重	前輪	kg	1,050	1,370	1,480
	後輪	kg	130	150	210
	前輪	kg	270	310	430
	後輪	kg	410	510	560
<b>タイヤ</b>					
サイズ	前輪 (ウレタン)	mm	φ178×73	φ178×73	φ170×73
	後輪 (ゴム)	mm	φ300×100	φ300×100	φ300×100
<b>制御装置</b>					
走行用		トランジスタチョッパー	トランジスタチョッパー	トランジスタチョッパー	
<b>バッテリー</b>					
形式		ペースト型	クラッド型	クラッド型	
電圧・容量	AH/5HR	24・65	24・165	24・165	
<b>車載チャージャー</b>					
入力相数電圧	/V	単相/100	単相/100	単相/100	
トランス容量 (50/60Hz)	KVA	0.6/0.55	1.1/1.0	1.1/1.0	
電源容量 (50/60Hz)	A	10/10	15/10	15/10	

※800×1,000/パレット使用時。旋回余裕200mmを含む

## ■ 二面図

りとる  
RUNNER  
FBT5

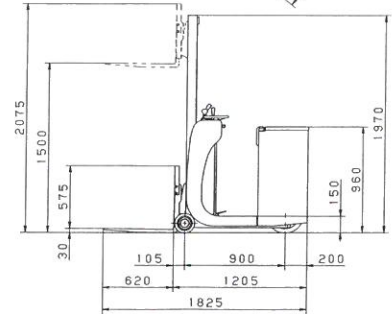
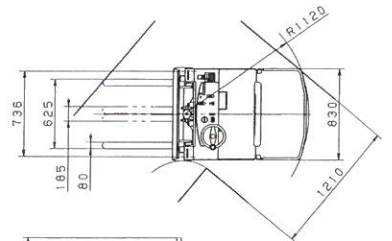

りとる  
RUNNER-P  
FBTP7

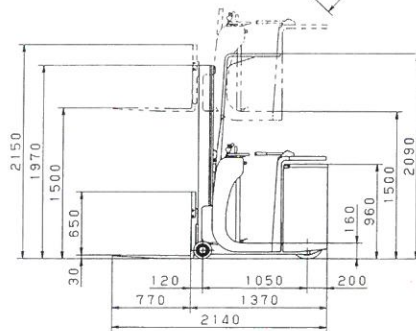
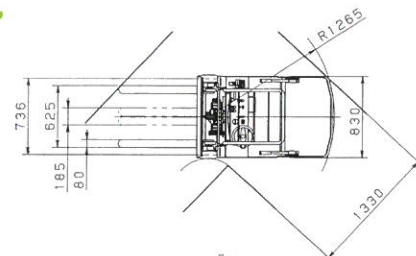

**TOYOTA L&F** [Logistics & Forklift]、  
トヨタL&Fはあなたの物流ニーズにお応えします。

ボディカラーは撮影、印刷インキの関係で実際の色とは異なって見えることがあります。  
本パンフレット記載の数値は、標準仕様車による当社試験条件のもとでの値です。また、本仕様は改良のため予告なく変更することがあります。  
豊田自動織機トヨタL&FカンパニーはISO9001、ISO14001の認証を取得しています。

このカタログに関するお問い合わせはお近くの  
トヨタL&F取扱い販売店または下記までご連絡ください

**お客様相談センター**

全国共通・フリーダイヤル ☎ **0120-35-0275**

オープン時間/月曜～金曜(除く祝祭日) 9:00～12:00 13:00～17:00

所在地 / 〒444-1393 愛知県高浜市豊田町2丁目1番地1  
株式会社 豊田自動織機 トヨタL&Fカンパニー

**トヨタL&Fカンパニー**  
[www.toyota-lf.com](http://www.toyota-lf.com)

「個人情報保護方針」については上記ホームページにて掲載しております