

8号 開きヤトイ装置構成図

A形開きヤトイ装置

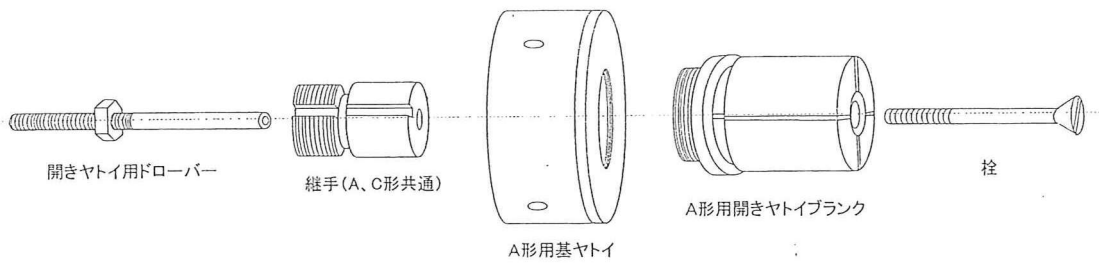

B形開きヤトイ装置

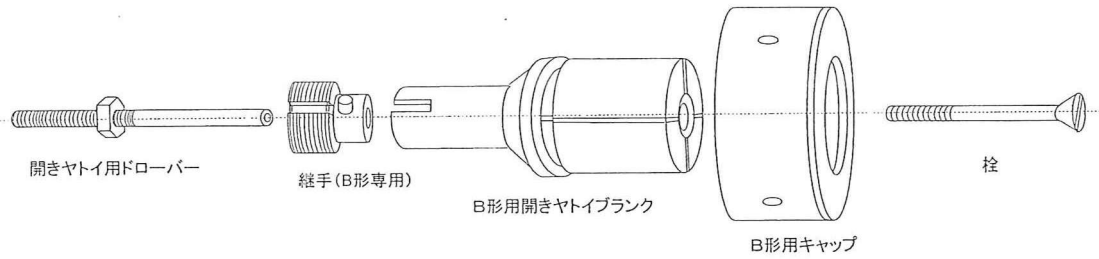

C形開きヤトイ装置

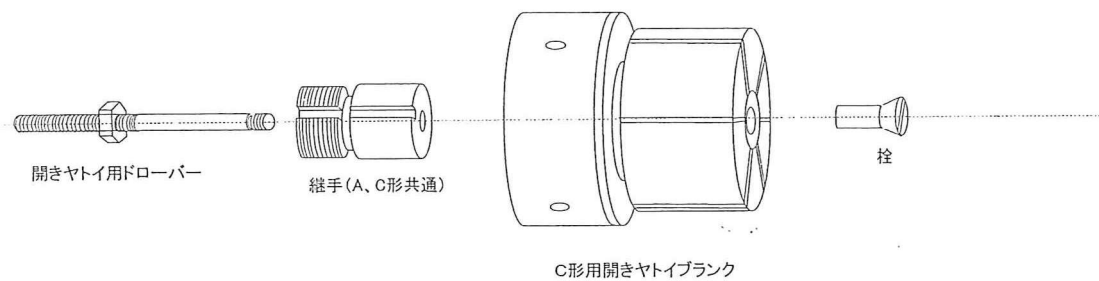

8号 A形開きヤトイ装置

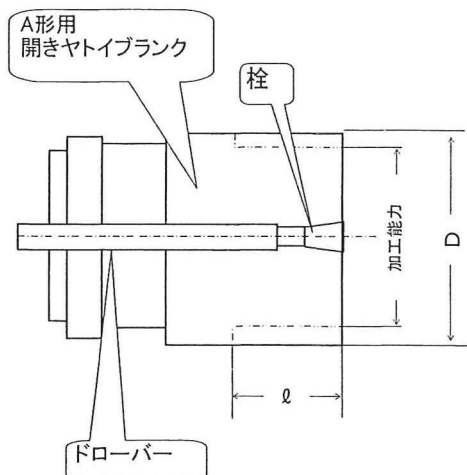
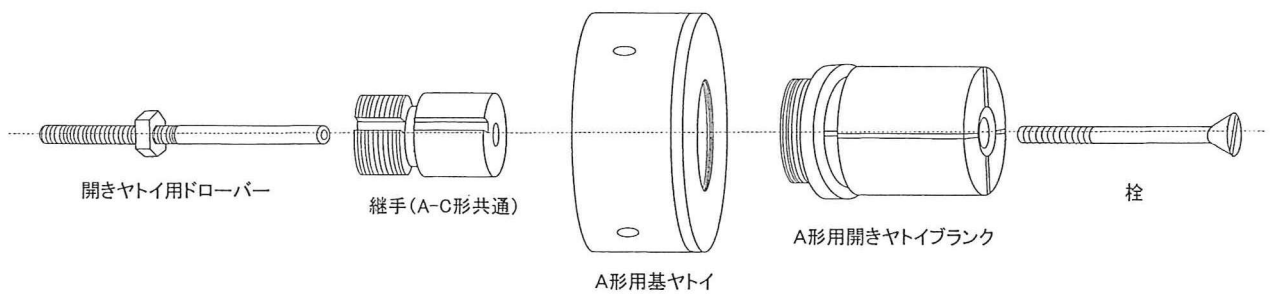

A形開きヤトイ				
主軸端形状	栓	D寸法	加工能力	ℓ寸法
8号	M6	42	15~42	28

8号 B形開きヤトイ装置

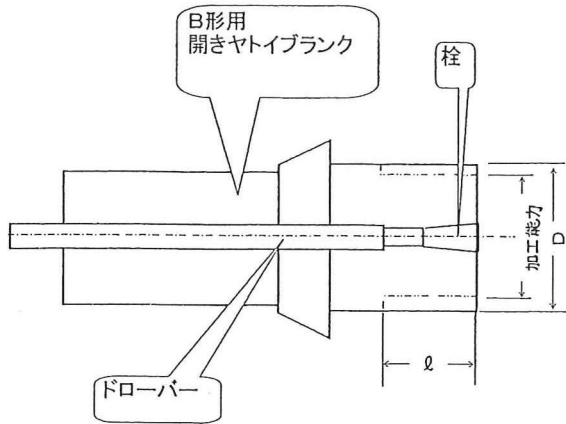
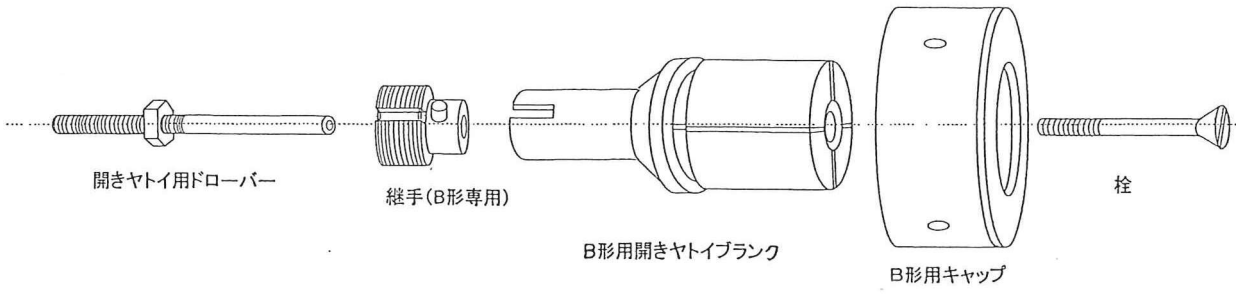

B形開きヤトイ				
主軸端形状	栓	D寸法	加工能力	φ寸法
8号	M3	28	6~28	25
	M4	28	12~28	
	M6	28	15~28	30
		40	15~40	

8号 C形開きヤトイ装置

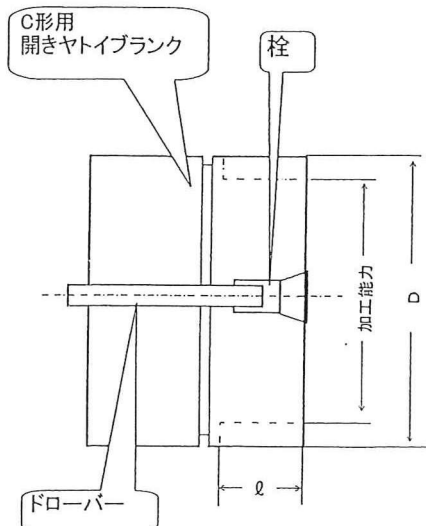
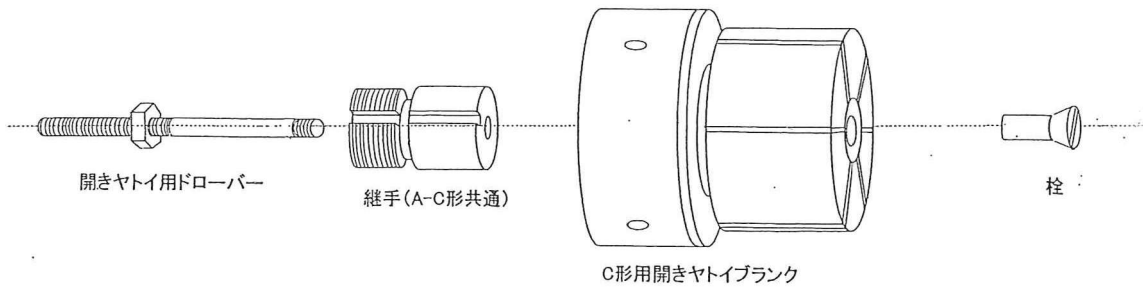

C形開きヤトイ				
主軸端形状	栓	D寸法	加工能力	φ寸法
8号	M8	62	30~62	33
		72	30~72	